

V O L V O



Volvo Kompaktbagger 1,79–2,06 t

ECR18 ELECTRIC

Volvo Construction Equipment

ECR18 ELECTRIC

Geräuscharm, emissionsfrei und mit ergonomischer Kabine – der ECR18 Electric arbeitet leise, sauber und komfortabel. Die perfekte Wahl für die Baustelle von heute.



Kraftvoll

Der ECR18 Electric arbeitet leise und ohne Auspuffemissionen, was Ihnen neue Geschäftsgelegenheiten eröffnet. Jetzt können Sie auch in geräuschsensiblen Bereichen, außerhalb der normalen Arbeitszeiten, an Projekten mit CO₂-Vorgaben oder in Innenräumen arbeiten, ohne teure Abgasabsaugvorrichtungen kaufen zu müssen. Erleben Sie unsere optimierte Arbeitsumgebung mit ergonomischen, intuitiven Bedienelementen, unerreichter Leistung bei kombinierten Bewegungen und der besten Stabilität der Maschinenklasse.



Flexible Ladelösungen

- Sicheres Standard-Ladeprotokoll für Elektrofahrzeuge
- Von 10 auf 100 % in unter 5 Stunden bei 240-V-Laden Level 2
- Von 10 auf 80 % in weniger als 45 Minuten mit regulärem Gleichstrom-Schnellladen
- Unterstützt durch die Electric Machine Management App

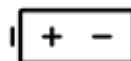

Premium-Batterie

- 48 V Lithium-Ionen-Batterie
- 2 bis 5 Stunden Betriebszeit
- Wartungsfreie Batterie
- Für bis zu 2,000 Vollladezyklen ausgelegt



Fahrerkomfort

- Geräumige, übersichtliche Kabine
- Hervorragende Sicht, geringe Vibrationen
- 5"-Farbdisplay mit Dreh-Bedienelement
- Umfassende Informationen, anpassbare Funktionen
- Vereinfachte Menüoption für die Besitzer großer Fuhrparks
- Fingerspitzensteuerung mit einstellbarem Hydraulikfördermenge



Null Emissionen

- Keine Emissionen vor Ort
- Reduzierter Schallpegel – 80 dB Außengeräusche L_{WA}
- Geringe Stromkosten
- Kein Energieverbrauch bei Maschinen im Stillstand

Volvo ECR18 Electric im Detail

Elektrische Anlage		
Batterietyp	Lithium-Ionen	
Batteriespannung	V	48
Batterieleistung	kWh	16
	Ah	360
Ungefähr Laufzeit (je nach Anwendung)	Std.	Bis 5
Spannung der Zusatzbatterie	V	12
Elektromotor		
Motorartyp	Permanentmagnetmotor	
Motorleistung (Spitze)	kW	18
Motorleistung (Dauer)	kW	12,5
Betriebsmodus max./Standard	U/min	2 400
Betriebsmodus max./Eco	U/min	1 900
Betriebsmodus max./Boost	U/min	2 700
Schwenksystem		
Max. Schwenkgeschwindigkeit	U/min	9,5
Max. Schwenkdrehmoment	daNm	243
Grableistungen		
Standard-Löffelbreite (Planierschild mit/ ohne seitliche Schnittkanten)	mm	450
Standard-Löffelgewicht	kg	33
Standard Löffel Nenn-Füllvermögen	l	36
Löffeldrehwinkel	°	196
Ausbrechkraft Löffel (ISO)	daN	1 290
Reißkraft kurzer Stiel (ISO)	daN	795
Ausbrechkraft bei langem Stiel (ISO)	daN	695
Fahrsystem		
Max. Zugkraft	daN	1 300
Höchstgeschwindigkeit in langsamer Fahrstufe	km/h	1,6
Höchstgeschwindigkeit in schneller Fahrstufe	km/h	4,0
Steigfähigkeit	°	30

Hydraulikanlage		
Maximale Fördermenge	l/min	34
Maximale Fördermenge für Anbaugeräte	l/min	30
Maximaler Durchfluss für zweiten Zubehörkreislauf	l/min	
Maximaler Betriebsdruck	MPa	17
Gewicht und Bodendruck		
Betriebsgewicht nach ISO 6016	kg	1 795
Bodendruck (Kabine)	kPa	
Bodendruck (Wetterdach)	kPa	27
Transportgewicht	kg	1 720
Mit Gummiketten	mm	230
Mit kurzem Stiel	mm	950
Mit Schutzdach	-kg	
Mit langem Stiel	+kg	4
Mit langem Stiel und schwerem Gegengewicht	+kg	42
Mit schwerem Kontergewicht	+kg	38
Mit Stahlketten	+kg	32
Wartung-Füllmengen		
Hydraulikanlage	l	21
Hydrauliktank	l	15
Fahrwerk		
Lauf-/Stützrollen pro Seite		3 / 0
Kettenspannung		durch Schmierkolben
Planierschild (Breite x Höhe)	mm	1 340 x 230

Anbaugerät-Spezifikationen																	
	Einheit	Tieföffeln								Löffel mit aggressivem Schnitt			Grabenräumlöffeln				Hydraulischer Hammer HB02 geräuscharm
		200	250	300	400	450	500	600	350	550*	550	850	1000	850	1000		
Schnellwechsler-Typ	mm																-
Volvo, mechanisch (Bolzenbau)	l	14	19	23	32	36	41	51	-	-	-	-	59	76	59	-	Bolzen-Typ Anbaugeräteträger
Lehnhoff®, mechanisch	l	-	-	23	32	-	41	-	-	-	-	-	59	76	59	-	Lehnhoff-Anbaugeräteträger
Mechanisch, symmetrisch	l	-	-	-	-	-	-	-	25	55	55	-	76	-	76		Symmetrischer Anbaugeräteträger

*mit Zähnen

Die genauen Details finden Sie im Anbaugerätecatalog.

Technische Daten

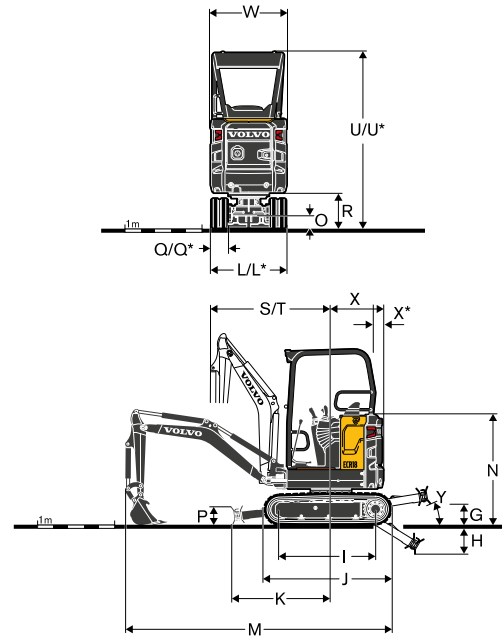
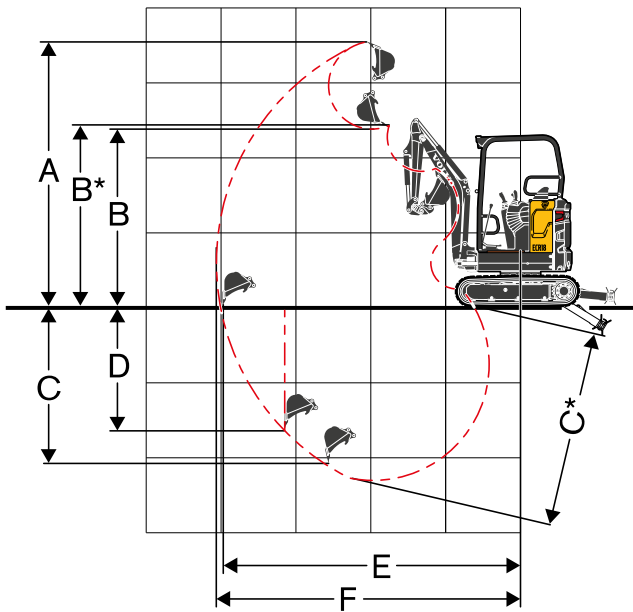











Maße

Beschreibung		Einheit	ECR18 Electric	
Stiel		mm	950	1 150
A	Maximale Schnitthöhe	mm	3 442	3 582
B	Maximale Schütthöhe	mm	2 444	2 588
B*	Maximale Löffelabstand	mm	2 482	2 625
C	Grabtiefe	mm	2 234	2 434
C*	Maximale Grabtiefe	mm	2 528	2 727
D	Max. senkrechte Grabtiefe der Wand	mm	1 898	2 091
E	Maximaler Grabradius am Boden	mm	3 921	4 113
G	Höchste Stellung Planierschild	Kurzes Planierschild	mm	225
		Langes Schild	mm	267
H	Niedrigste Stellung Planierschild	Kurzes Planierschild	mm	267
		Langes Schild	mm	386
J	Länge Laufwerk	mm	1 620	
K	Planierschild, Maximaler Radius am Boden	Kurzes Planierschild	mm	1 082
		Langes Schild	mm	1 272
L	Gesamtbreite mit 230 mm Laufketten	Min.	mm	995
		Max.	mm	1 352
M	Gesamtlänge	mm	3 431	3 309
M*	Transportlänge (Stiel, gesenkt)	Kurzes Planierschild	mm	3 932
		Langes Schild	mm	4 122
P	Höhe Planierschild	mm	231	
Q	Breite Bodenplatte (Gummi)	mm	230	
Q ⁽¹⁾	Breite Bodenplatte (Stahl)	mm	230	
R	Bodenfreiheit zum Oberwagen	mm	456	
S	Frontschwenkradius	mm	1 575	1 568
T	Frontschwenkradius mit maximalem Versatz	mm	1 269	1 287
U*	Gesamthöhe (Schutzdach)	mm	2 298	
X	Heckschwenkradius	mm	688	
X*	Hinterer Überhang (über Laufketten)	mm	12	
β ₁	Maximaler Auslegerversatz nach rechts	mm	516	
β ₂	Maximaler Auslegerversatz nach links	mm	640	

(1) Option

Technische Daten

Ladedauer ECR18 Electric	Netzseite				Ladebuchse	Maschinenseite
	Elektrische Stromversorgung			STECKDOSE		
	Typ	Spannung	Strom			
SCHNELLLADEN Mit externem DC-Schnellladegerät Max. Ausgangsleistung/-strom Ladegerät: -9,6 kW/200 A -17,3 kW/360 A	3P+N+E	400 V	32 A (=>360 A)		 DIN 	10–80 %: 45 min
			16 A (=>200 A)			10–80 %: 1h 5 min
LADEN ÜBER NACHT Mit integriertem Standard AC-Ladegerät Max. Ausgangsleistung Ladegerät: -3 kW	1P+N+E	230 V	16 A		 Typ 2	4 h 45 min
			13 A	 Typ E  Typ F  Typ G		5 h 15 min
			10 A			6 h 45 min
			8 A			8 h 30 min
			6 A			11 h 15 min
Ladestation und Wallbox				 Typ 2 AC  Typ 2	4 h 45 min	

Ausrüstung

STANDARD AUSRÜSTUNG

Antriebsstrang

Automatische hydraulische Fahrmotoren mit zwei Geschwindigkeiten und Reduktionsgetriebe

Innere Flansch-Unterlaufrollen lebenslang geschmiert

Spannrolle dauergeschmiert

Elektrische Anlage / Elektronische Steuerung

Wartungsfreie 48-V-Batterie (3 Batteriegestelle) - fest eingebaut als Diebstahlschutz

Onboard-Ladegerät mit Anschlussladestecker Typ 2

Standard-Ladekabel mit 3 Steckern (Haushalt, weiß; CEE 16 A 1 Phase, blau und CEE 32 A 3 Phasen, rot)

Bereit für Schnellladegerät mit wettergeschützter Steckdose

Wartungsfreie 12-Volt-Zusatzbatterie

Hochwertige Anschlüsse

Geschützter Batterie Hauptschalter

Automatische Leerlauf- und Abschaltfunktion des Elektromotors

Schwenksystem

Radialkolben-Hydraulikmotor mit integriertem stoßfreiem Ventil

Automatische federbetätigte und hydraulisch gelöste Mehrscheiben-Schwenkbremse

Zentrale Fernschmierung von Tellerrad und Kugellager

Oberwagen

Gestanzte Stahlplatten rundum, 5 bis 15 mm vertieft

4 integrierte Verzurrpunkte an oberer Struktur

Fahrwerk

Boxgeschweißter vorgefertigter Rahmen

Robuste abnehmbare Schutzabdeckungen für Fahrmotoren und Schwenksystem

Kastenprofil-versteifte Planierschildkonstruktion

Hydraulikanlage

Hochleistungs-Hydrauliksystem von Volvo

Lastabhängiges Hauptsteuerventil mit Durchflussregelung

Endlagendämpfung des Auslegerzylinders (aufwärts)

Patentiertes Filter- und Befüllungselement

Große, nebeneinander angeordnete Öl- und Kühlmittelkühler

Doppeltwirkender Hydraulikkreis für Anbaugeräte

Hammer-/Scherenventil

Hydraulikschläuche zum besseren Schutz innerhalb des Auslegers geführt

Schutzdach

Robuste Schutzdachausführung mit 4 Säulen

Federnd gelagerter Maschinenbedienerstand

Gut sichtbare orange Tritstufe

Gut sichtbarer oranger Sicherheitsgurt mit Warnanzeige

Rundumkennleuchte, blinkend, LED

LED-Arbeitsscheinwerfer vorne an der Kabine

Seitenspiegel rechts und links

Fahralarm, Weißrauschen

Werkzeugkasten mit Stauraum für Bedienungsanleitung und abschließbarem Deckel

Grabausrüstung

Abschlüsse und tragende Teile von Stiel, Kippgelenk, Unterwagen und Nase am Oberwagen aus Gussmaterial

Monoblock-Kastengeschweißter vorgefertigter Ausleger und Arm

Langlebige Stahlbuchsen, gehärtete, vorgeschmierte und korrosionsfeste Bolzen

50 Stunden Schmierintervall an allen Punkten

Bedienorgane für die Maschine

Automatische Sperre von Bedienorganen und Fahrhebeln, wenn linke Konsole angehoben wird

Proportionale und einstellbare Fingerspitzensteuerung für Auslegerversatz und Zusatzhydraulikkreis

Druckspeicher zum Absenken der Ausrüstung auf den Boden

Instrumente und Überwachung

Kontraststarkes 5-Zoll-LCD-Display mit Tag-Nachtmodus für gute Erkennbarkeit bei jedem Licht

Jogwheel für einfache Steuerung und Anpassung der Motorgeschwindigkeit

Vereinfachte Menüs mit Master-Profil für volle Kontrolle und eingeschränkt anpassbarem Benutzerprofil

3 Arbeitsmodi: Standard, Eco und Boost

Eingebaute Diebstahlschutzfunktion

Verschiedene Warnhinweise, verbunden mit erforderlichen Aktionen bei Störungen

Volvo Telematik-System

STANDARD AUSRÜSTUNG

Zulassungen

Die Maschinen entsprechen der Maschinenrichtlinie 2006/42/EG

Zertifiziert gemäß europäischer Niederspannungsrichtlinie 2014/35/EU

Umweltbelastende Geräuschemissionen gemäß Richtlinie 2000/14/EG

Hand-/Arm-/Ganzkörper-Vibrationen konform mit Richtlinie EU-Vibrationsrichtlinie 2002/44/EG

Elektromagnetische Verträglichkeit entsprechend der EU-Richtlinie 2014/30/EU

Hebezeug entspricht den Normen EN 474-1 und EN 474-5

ROPS (Überrollschutzaufbau) nach ISO 3471

TOPS (Tip-Over Protective Structure - Kippsichere Konstruktion) entsprechend ISO 12117 und EN 13531 Standard

OPG 1 (Fahrerschutzgitter auf der Oberseite) gemäß Standard ISO 10262 (ausstattungsabhängig)

FOPS (Schutzaufbau gegen herabfallende Gegenstände) gemäß EN ISO 3449

SONDERAUSSTATTUNG

Bediener

Vinylsitze mit mechanischer Suspension, verlängerte Rückenlehne mit Lumbal-Support und 2^{te} orangefarbene Automatiksitzgurten

Zusätzliches verschleißbares Staufach (hinter dem Sitz)

Elektrischer Schalter für ISO/SAE Änderungen des Steuermusters

Sperrschalter für Steuerung

Sperrschalter für Sitzbelegungsschalter

Sperrschalter für Sicherheitsgurtsensor

Werkzeugsatz

Außenseite der Maschine

Paket LED-Arbeitsleuchten

Verbindung zu grüner Sicherheitsgurt-Rundumleuchte

Schweres Kontergewicht

Mehrere Individualisierungsstufen (RAL-Spezifikationen) zur Anpassung an Unternehmensauftritt

Fahrwerk

230 mm (0'9") Gummiketten

Mit 230 mm (0'9") Stahlketten

Kurzes Planierschild

Langes Planierschild

Hydraulikanlage

Überdruckventil für Zubehör

Satz mit 2 hydraulischen Flat-Face-Kupplungen

Doppeltwirkender Kreis für hydraulischen Schnellwechsler

Sicherheitsventile für Ausleger und Stiel

Hub-Sicherheitsventile für Ausleger, Stiel und Planierschild

Mehrere Sorten Mineral- und Biohydrauliköl

Grabausrüstung

Kurzer Stiel

Langer Stiel

Bedienorgane für die Maschine

Ein/Aus Fingerspitzensteuerung für Auslegerversatz und Zusatzhydraulikkreis

Anbaugeräte

Volvo mechanische Schnellwechsler (Bolzen-Typ)

Lehnhoff® mechanische Schnellwechsler

Mechanische Schnellkupplungen (S30) - Symmetrischer Typ

Tieföffeln

Starre Grabenräumschaufel

Kippbare Grabenräumschaufel

Hydraulikhammer HB 02LN

Ladelösungen

Schnellladegerät, 9,6 kW, für Innenräume

Schnellladegerät, 17,3 kW, für Innenräume

Schnellladegerät, 17,3 kW, für Außenbereiche

V O L V O