

V O L V O



Volvon pyöräkuormaajat 8.6-9.9 t 99-118 hp

L45H

Volvo Construction Equipment

L45H



Pieni koko, suuret kyvyt



Ota koneesi haltuun

- Comfort Drive Control: vipuohjaus (lisävaruste)
- Ryömintäjarrupoljin
- Ohjaussauva tai monivipuinen hydraulinen esiohjaus



Mukava ohjaamo

- Helppo ohjaamoon pääsy
- Hyvä näkyvyys joka suuntaan
- Intuitiiviset hallintalaitteet
- Hiljainen ja vakaa ympäristö



Lyhyet jaksoajat

- Tasauslukitussarja edessä ja takana
- Kuorman tunnistava hydrauliiikka
- Tehokas ja taloudellinen Volvo-moottori
- Suuntaisaisasto



Suurinopeuksinen hydrostaattinen voimansiirto

- Ajonopeus jopa 50 km/h
- Ajotilan valitsin
- Säädetty vetovoima
- Käsikäyttöinen nopeudenrajoitin (lisävaruste)



Maksimaalinen käyttövalmius

- Kaksisuuntainen jäähdytyspuhallin
- Huoltovapaa taka-akselin heiluriliike
- Kaksipanoksinen ilmansuodatin suojaa moottoria
- Ryhmitetyt voitelupisteet
- DPF:n regenerointi tehdään 500 tunnin välein



Täydellinen paketti

- Valikoima yhteensopivia Volvo-työvälineitä
- CareTrack-telematiikkajärjestelmä: koneen helppoa valvontaa
- Alkuperäiset Volvo-osat
- Huolto- ja korjaussopimukset

Tasapainoinen ja kompakti rakenne

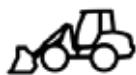

- Pitkä akseliväli, matala painopiste
- Moottorin poikittainen asennus: painon optimaalinen jakautuminen
- Viisto vastapaino mahdollistaa suuret jättökulmat

Volvo L45H yksityiskohdittain

Moottori

Volvon Vaiheen V mukainen 4-litrainen, 4-sylinterinen turboahdettu rividieselmoottori, jossa on yhteispaineruiskutusjärjestelmä ja ulkoisesti jäähdytetty pakokaasun takaisinkierätyks (EGR). Pakokaasun jälkikäsitteilyjärjestelmä sisältää dieselin hapetuskatalyysaattorin (DOC), dieselhiukkassuodattimen (DPF) ja selektiivisen katalyyttisen pelkistyksen (SCR).

Jäähdytyspaketti sisältää rinnakkain asennetut moottorin jäähdytysnesteen ja hydrauliöljyn jäähdyttimet ja ahtoilmajäähdyttimen.

Moottori	Volvo	D4J
Maks. teho kierrosluvulla	r/min	1 800 - 2 200
SAE J1995 brutto	kW	75
	hp	102
SAE J1349, ISO 9249 netto	kW	73
	hp	99,3
Suurin vääntömomentti käyntinopeudella	r/min	1 450
SAE J1995 brutto	Nm	425
SAE J1349, ISO 9249 netto	Nm	416
Taloudellinen toiminta-alue	r/min	1 200 - 1 800
Iskutilavuus	l	4

Sähköjärjestelmä

Contronic-sähköjärjestelmä keskusvaroitusvaloineen ja summereineen tarjoaa käyttäjälle selkeää ja helppolukuista tietoa.

LCD-näyttö, jossa kentät pää- ja alatietoja varten, valittavissa useita kieliä.

Näytössä näytetään kolmeen eri luokkaan kuuluvaa tietoa:

- Tietoa jatkuvan käytön toimintatiedoista
- Tarkistuspyyntöjä (ajoneuvon ja vikailmoitusten perusteella)
- Varoituksia (hälytystekstien kanssa).

Äänimerkillä annettava lisävaroitusta.

Merkki- ja aktivointivaloja erilaisia ohjauks- ja valvontatoimintoja varten.

Adblue®-mittari, polttoainemittari, nopeusmittari, moottorin kierroslukumittari, jäähdytysnesteen lämpötilamittari, vaihteisto-/hydrauliöljyn lämpötilamittari.

Keskimittaristossa on helppo liikkua näppäimistöä käyttäen.

Suoravalintapainikkeet seuraavia varten: moottori, vaihteisto, hydrauliikka, akselit & jarrut, sähköjärjestelmä, ajoneuvon tiedot, ajoneuvon ilmoitukset, huolto, asetukset ja jaksotiedot.

Jännite	V	24
Akut	V	2x12
Akkukapasiteetti	Ah	2x100
Kylmäkäynnistyskapasiteetti, noin	A	830
Laturin teho	W/A	3 080 / 110
Käynnistysmoottorin antoteho	kW	5,5

Voimansiirto

Hydrostaattinen voimansiirto mahdollistaa nopeusalueen vaihtamisen vetovoiman katkeamatta.

Maksimivetovoima on saatavana kaikilla nopeusalueilla ajosuunnasta riippumatta.

Automaattinen tehon säätely estää moottorin sammumisen työhydrauliikan tai lisälaitteiden tarvitsema lisätehoa ja estää kuumenemisen ylikuormitustilanteissa.

Täyskevennetyt akselit, joissa planeettapyörästötyypiset napavälitykset ja teräsvalettu akselikotelo.

Kiinteä etuakseli ja heilurityyppinen taka-akseli, molemmissa itsevoitelu.

100-prosenttiset tasauslukitusarjat molemmilla akseleilla.

Vain 40/50 km/h -versio*: ajotilan valitsimella voidaan valita paras mahdollinen voimansiirron asetus jokaista käyttötarkoitusta varten kuljettajan toiveiden mukaisesti.

* Ajoneuvon huippunopeus riippuu markkina-alueesta

Ajoneuvon, eteen/taakse

20 km/h -versio

1. vaihde	km/h	0 - 6
2. vaihde	km/h	0 - 20

30 km/h -versio

1. vaihde	km/h	0 - 6
2. vaihde	km/h	0 - 30

50 km/h* -versio

1. vaihde	km/h	0 - 6
2. vaihde	km/h	0 - 19
3. vaihde	km/h	0 - 50*

* Huippunopeus riippuu markkina-alueesta

Vivusto

Kaksitoiminen sylinteri kaikkia toimintoja varten

Aisastojärjestelmä	Suuntaisaisasto (TP)	
Nostosylinterit	2	
Kallistussylinterit	1	
Nosto aika (kuormitettu)	s	4,8
Lasku aika (tyhjänä)	s	3,2
Tyhjennysaika	s	1,5

Jarrujärjestelmä

20 & 30 km/h -versiot:

Jarrujärjestelmä täyttää ISO 3450 -standardin vaatimukset. Yksipiirinen käyttöjarru, jossa taka-akselilla on hydraulisesti käytettävät määrät levyjarrut.

Ryömintäjarrupoljin tarjoaa käytön ensimmäisessä vaiheessa kulumatonta hydrostaattista jarrutusta tarkkaa lähestymistä varten; syvemmälle painettaessa käyttöjarrut kytkeytyvät toimintaan koneen jarruttamiseksi pysähdyksiin asti.

Seisontajarru: Mekaanisesti käytettävä kuiva levyjarru etuakselin tuloakselilla.

Jarrujärjestelmä 40/50 km/h*:

Jarrujärjestelmä täyttää ISO 3450 -standardin vaatimukset.

Kaksipiirinen käyttöjarru, jossa etu- ja taka-akselilla on hydraulisesti käytettävät määrät levyjarrut.

Elektroninen ryömintäjarrupoljin tarjoaa käytön ensimmäisessä vaiheessa kulumatonta hydrostaattista jarrutusta tarkkaa lähestymistä varten; syvemmälle painettaessa käyttöjarrut kytkeytyvät toimintaan koneen jarruttamiseksi pysähdyksiin asti.

Seisontajarru: Mekaanisesti käytettävä kuiva levyjarru etuakselin tuloakselilla.

* Huippunopeus riippuu markkina-alueesta

Ohjausjärjestelmä

Kuormantunteva hydrostaattinen runko-ohjaus, jossa kaksitoimiset sylinterit.

Järjestelmän syöttö:

Ohjausjärjestelmä saa ensisijaisen syötön kuormantuntevalta, muuttuvatilavuusiselta aksiaalimäntäpumpulta.

Ohjaussylinterit:

Kaksi kaksitoimista sylinteriä. Kimmoiset päätepysäyttimet.

Ohjaussylinterit		2
Työpaine	MPa	17,5
Suurin virtaus	l/min	70
Maks. nivelöinti	± °	40

Ohjaamo

Ohjaamo on testattu ja hyväksytty standardien ROPS (ISO 3471, SAE J1040) ja FOPS (ISO 3449) mukaan.
Ohjaamo täyttää trukkiin kuljettajien pään yläpuolista suojausta koskevan standardin ISO 6055 sekä kuljettajan suojausjärjestelmiä koskevan standardin SAE J386 vaatimukset.
Kuljettajan istuimessa on säädettävä jousitus ja kelallinen turvavyö.
Raitis ilma ohjataan ohjaamoon kahden suuren suodatinpanoksen läpi, joten ohjaamossa kiertävä ilma on erittäin puhdasta.
11 ilmavirtausasetusta tai automaattinen ilmavirtauksen säätö tehostavat ilmanvaihtoa.
Kaikkiin ikkunoihin on saatavana tuuletusaukot, joiden ansiosta huurre ja jää voidaan poistaa nopeasti.
Contronic-valvontajärjestelmä tarjoaa keskitetysti kaikki tärkeät tiedot, ja kaikki koneen hallintalaitteet sijaitsevat kuljettajan näkökentässä.

Melutaso

Ohjaamon äänenpainetaso standardin ISO 6396 mukaan

L _{PA}	dB	70
L _{PA} (lisävarusteena)	dB	68
Ulkoinen melutaso normin ISO 6395 ja EU:n meludirektiivin 2000/14/EY mukaan		
L _{WA}	dB	102

Täyttö huollon yhteydessä

Polttoainesäiliö	l	160
DEF/AdBlue®-säiliö	l	20
Moottoriöljy	l	14
Moottorin jäähdytysneste	l	20
Hydraulisäiliö	l	95
Etuakselin öljy		
20/30 km/h -versio	l	17,5
Taka-akselin öljy		
20/30 km/h -versio	l	17,5
Etuakselin öljy		
40/50 km/h -versio*	l	17
Taka-akselin öljy		
40/50 km/h -versio*	l	18,3
Vaihteistoöljy		
40/50 km/h -versio*	l	2,7

* Huippunopeus riippuu markkina-alueesta

Hydraulijärjestelmä

Kuormantunteva hydraulikkajärjestelmä suljetulla keskiasennolla ja esiohjatuilla ohjausventtiileillä.

Järjestelmän syöttö:

Säätötilavuusmäntäpumppu tuottaa virtauksen työhydraulikka- ja ohjausjärjestelmään. Ohjauksen toiminta on aina etusijalla.
Hammaspyöräpumppu tuottaa virtauksen jarrujärjestelmään ja jäähdytyspuhalttimeen.

Järjestelmän ohjaus:

Kaksitoiminen kolmiluistinen pääohjausventtiili (neljaluistinen venttiili saatavana lisävarusteena).

Nostotoiminnolla on neljä asentoa: nosto-, pito- (vapaa), lasku- ja kelluva-asento.

Lisävarusteena saatava puomin ulostyöntöautomaatiikka voidaan kytkeä päälle ja pois ja se on säädettävissä kaikkiin asentoihin suurimman ulottuvuuden ja täyden nostokorkeuden välillä.

Kallistustoiminnolla on kolme asentoa: taaksekalistus, pitoasento ja eteenkalistus.

Kauhan vakioasetuslaitejärjestelmän ansiosta kallistuskulma voidaan säätää helposti ennalta määritettyyn asentoon.

Kolmas ja neljäs hydraulitoiminto ovat saatavana valinnaisvarusteina hydraulisten työlaitteiden (Volvon hydraulinen työvälinekannatin, Hi-Tip-kauha, kulmalakaisuharja jne...) käyttämistä varten.

Suodatus:

päävirtasuodatus 10 mikronin (absoluuttisen) suodatuskyvyn suodatinpatruunalla yhdistetyssä imu-/paluusuodattimessa.

Jäähdytys:

Termostaattisesti ohjattu öljyvirtaus öljynjäähdyttimeen (nopea lämpeneminen, optimoitu jäähdytys).





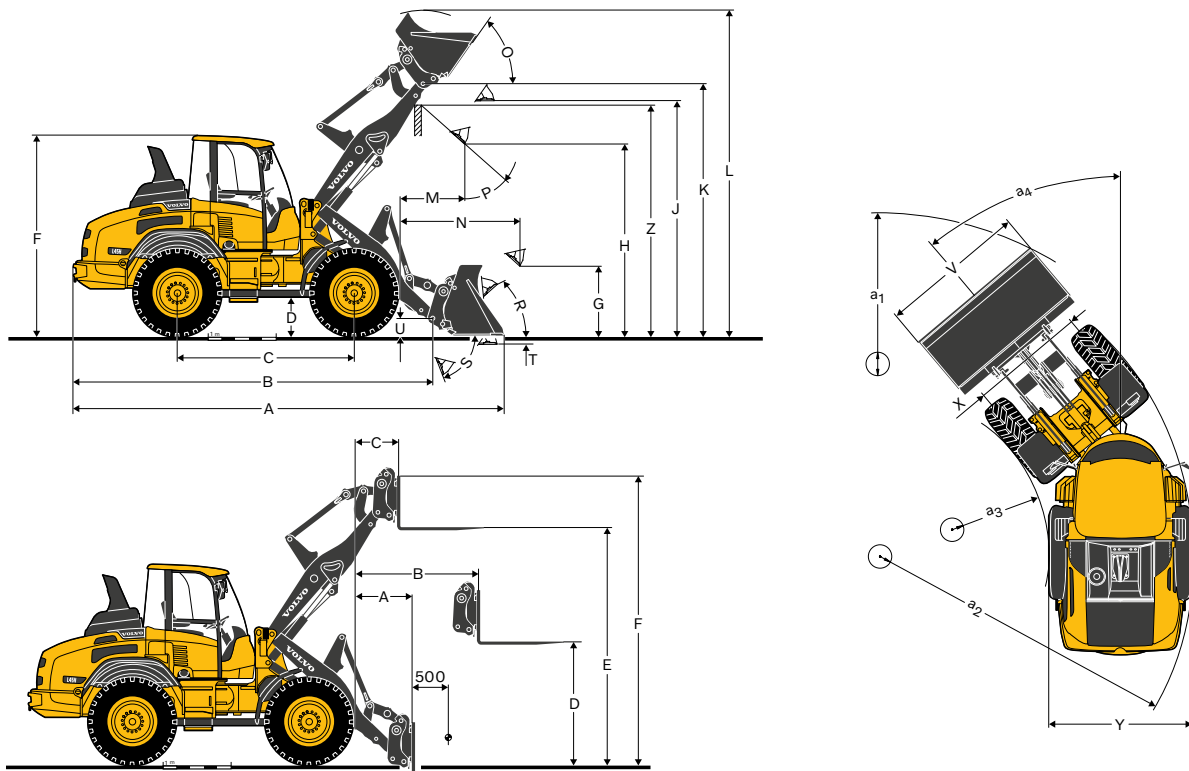

Päävirtaus	l/min	132
Työpaine enintään	MPa	26
moottorin käyntinopeudella	r/min	2 200
Lisähydraulikan virtaus	l/min	120
Työpaine enintään	MPa	20
moottorin käyntinopeudella	r/min	2 200
Suurvirtaus	l/min	125
Työpaine enintään	MPa	20
moottorin käyntinopeudella	r/min	2 200

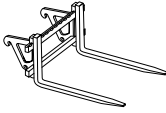
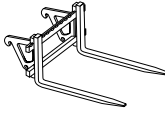





N erittelyt



		TP-aisasto, TPV-työvälinekannatin ja 15,5-25-renkaat	TP-aisasto, TPZ-työvälinekannatin ja 15,5-25-renkaat
B	mm	5 320	5 325
C	mm	2 650	2 650
D	mm	395	395
F	mm	2 950	2 950
G	mm	1 000	1 000
J	mm	3 430	3 430
K	mm	3 685	3 685
O	°	55	55
P	°	45	45
R	°	45	45
S	°	75	75
U	mm	255	255
X	mm	1 750	1 750
Y	mm	2 150	2 150
Z	mm	3 445	3 360
a ₂	mm	4 745	4 745
a ₃	mm	2 555	2 555
a ₄	°	40	40

Kuormaushaarukan kanssa		TPV- työvälinekannatin	TPV- työvälinekannatin, pitkä puomi	TPZ- työvälinekannatin	TPZ- työvälinekannatin, pitkä puomi
Painopiste 500 mm					
A	mm	785	1 135	650	1 020
B	mm	1 475	1 745	1 375	1 645
C	mm	650	825	550	725
D	mm	1 705	1 705	1 740	1 740
E	mm	3 490	3 695	3 530	3 735
F	mm	4 225	4 430	4 265	4 470
Kaatokuorma, täysi kääntö (ISO 14397)		kg	4 420	3 920	4 670
Työkuorma standardin EN 474-3 mukaisesti, 60/80 %		kg	2 650 / 3 530	2 350 / 3 130	2 800 / 3 730
Työkuorma 80 %, kuljetusasento, 40° ja täysi kääntö		kg	4 000	-	4 000

TP-aisasto, TPV-työvälinekannatin ja 15,5-25-renkaat		YLEISTARKOITUS		KEVYT MATERIAALI		4-in-1	Korkealta kippaava kauha	PITKÄ PUOMI
								
Tilavuus kukkurallaan	m ³	1,4	1,5	1,8	2,0	1,2	2,0	-
Materiaalin tiheys	kg/m ³	1800	1700	1400	1200	1900	1000	-300
Staatinnen kaatokuorma, suora (ISO 14397)	kg	5 940	5 860	5 710	5 600	5 580	4 880	-
Staatinnen kaatokuorma, täysi kääntö 40° (ISO 14397)	kg	5 250	5 190	5 050	4 960	4 940	4 320	-640
Hydraulinen nostokapasiteetti maks.	kN	70	69	68	66	67	58	-
Murtovoima	kN	71	69	62	56	77	-	-
A Kokonaispituus	mm	6 370	6 385	6 505	6 615	6 295	6 955	-
L Nostokorkeus maks.	mm	4 740	4 790	4 810	4 940	4 815	5 695	200
V Kauhan leveys	mm	2 250	2 250	2 250	2 250	2 250	2 250	-
a ₁ Pyyhkäisyhalkaisija	mm	10 310	10 320	10 390	10 460	10 305	10 675	-
T Kaivussyvyys	mm	85	85	85	85	120	95	-
H Tyhjennyskorkeus 45°	mm	2 800	2 780	2 690	2 610	2 790	4 230	200
M Ulottuvuus maksimikorkeudella	mm	940	960	1 040	1 115	830	1 500	170
E Ulottuvuus maks.	mm	1 770	1 785	1 860	1 935	1 650	2 685	270
Toimintapaino	kg	8 770	8 790	8 800	8 830	8 990	9 230	-

TP-aisasto, TPZ-työvälinekannatin ja 15,5-25-renkaat		YLEISTARKOITUS		KEVYT MATERIAALI		4-in-1	Korkealta kippaava kauha	PITKÄ PUOMI
								
Tilavuus kukkurallaan	m ³	1,4	1,6	1,8	2,0	1,3	2,0	-
Materiaalin tiheys	kg/m ³	1900	1600	1400	1300	1900	1100	-300
Staatinnen kaatokuorma, suora (ISO 14397)	kg	6 220	6 120	6 020	5 890	6 050	5 260	-
Staatinnen kaatokuorma, täysi kääntö 40° (ISO 14397)	kg	5 500	5 420	5 330	5 210	5 350	4 650	-640
Hydraulinen nostokapasiteetti maks.	kN	74	73	71	70	72	62	-
Murtovoima	kN	66	61	56	50	65	-	-
A Kokonaispituus	mm	6 260	6 335	6 415	6 525	6 270	6 825	-
L Nostokorkeus maks.	mm	4 680	4 750	4 820	4 890	4 730	5 610	200
V Kauhan leveys	mm	2 250	2 250	2 250	2 250	2 250	2 250	-
a ₁ Pyyhkäisyhalkaisija	mm	10 125	10 165	10 210	10 275	10 165	10 590	-
T Kaivussyvyys	mm	90	90	90	90	45	80	-
H Tyhjennyskorkeus 45°	mm	2 875	2 815	2 755	2 675	2 865	4 140	200
M Ulottuvuus maksimikorkeudella	mm	860	900	955	1 030	850	1 370	170
E Ulottuvuus maks.	mm	1 685	1 725	1 780	1 855	1 670	2 540	240
Toimintapaino	kg	8 670	8 710	8 700	8 730	8 920	9 120	-





Varusteet

VAKIOVARUSTEET

Moottori

Kuivatyyppinen ilmansuodatin
Kolmivaiheinen ilmanpuhdistin, esipuhdistin, ensiö- ja toisiosuodatin
Esipuhdistinvalmius
Imuilman esilämmitys
Rinnan asennettu (yksikerroksinen) jäähdytyspaketti
Jäähdytysnestemäärän valvonta
Suodatusverkot ilmanottoaukoissa
Polttoaineen esisuodatin vedenerottimella
Kampikammion huohottimen öljyloukku
Pakokaasujen jälkikäsittelyjärjestelmä
Pakokaasujärjestelmän lämpöeristys

Voimansiirto

Hydrostaattinen veto
Ryömintäjarrupoljin (hydrostaattinen kulumaton jarrutus ennen käyttöjarrujen kytkeytymistä)
Käyttöjarruina hydraulisesti käytettävät märät levyjarrut
Seisontajarru: kuiva levyjarru
Kuljettajan valitsevat 100-prosenttiset tasauslukitusarjat molemmilla akseleilla

Sähköjärjestelmä

24 V:n sähköjärjestelmä (2 kpl 12 V:n huoltovapaita akkuja)
Akut lukittavan konepellin suojassa
Elektroninen akkukatkaisin
Generaattori 110 A / 3080 W
Sähkötoiminen äänitorvi
CareTrack GSM

Hydrauliijärjestelmä

Kuorman tunnistava hydrauliiikka
Virtauksen jakava pääohjausventtiili, kolmeluistinen järjestelmä
Säätötilavuuksinen aksiaalimäntäpumppu työhydrauliiikkaa ja ohjausta varten
Hammaspyöräpumppu jarrujärjestelmää ja jäähdytyspuhallinta varten
3. hydraulipiiri
Kauhan asetuslaite
Hydrauliöljymäärän tarkastuslasi
Termostaattisesti ohjattu öljyvirtaus öljynjäähdytimeen (nopea lämpeneminen, optimoitu jäähdytys)

Valot

Pääajovalot (halogeeni) kauko/lähi/epäsymmetriset
Työvalot, halogeeni (2 edessä / 2 takana)
Seisontavalot
Takavalot
Jarruvalot
Suuntavalot
Hätävilkut
Peruutusvalot
Ohjaamon valot

Huolto

Vakiotyökalusarja
Moottoriöljyn, hydrauliiöljyn ja jäähdytysnesteen tyhjennysventtiilit
Pikaliittimillä varustetut hydraulipaineen testausliitännät
Mittarit & hallintalaitteet
24 voltin varustepistorasia
Hätävilkkukatkaisin
Turvakäynnistys

Elektroninen tiedotusjärjestelmä

Contronic-näyttö ja näppäimistö
Polttoainemäärän, polttoaineenkulutuksen, AdBluen määrän, lämpötilojen ja paineiden (moottori, ympäristö, vaihteisto, hydrauliiikka, jarrut ja ohjaus) seuranta
LED-valosymbolit saatavana suuntavilkkuja, kuljetus- & työvaloja, pyörivää varoitusvaloa*, seisontajarrua, moottorin öljynpainetta, akun latausta, tasauslukitusarjaa, puomin jousitusjärjestelmää*, DEF-varoitusta, regenerointia ja korkeaa pakokaasun lämpötilaa varten.
* lisävaruste

VAKIOVARUSTEET

Ohjaamon ulkopuoli

ROPS/FOPS-ohjaamo
Ohjaamon iskunvaimennus
Avainten (samoja) sarja oveen / virtalukkoon
Lukittava ovi
Ovirajoittimet
Sävytetyt turvalasit kaikissa ikkunoissa
Liukuikkuna RHS
Kaksivaiheinen tuloilman suodatus, jossa helposti vaihdettavat suuret panokset
Ulkotaustapeilit (oikea/vasen)
Lasinpyyhin (etu/taka)
Lasinpesin (etu/taka)

Ohjaamon sisäpuoli

Ääntä vaimentava sisäverhoilu
Lattiamatto
Säädettävä ohjauspylväs
Vasen ja oikea kyynärnoja
4:llä eri säädöllä varustettu kuljettajan istuin
Kelautuva turvavyö
Häikäisysuoja
Sisätaustapeilit
Ilmastointi
Automaattinen lämpötilan säätö
Useita ohjaamon etu- ja takaosassa olevia ilmanottoaukkoja, jotka mahdollistavat erinomaisen ilmastoinnin sekä huurteen- ja jäänpoiston
Sisävalo
Takkikoukku
Mukinpidin
Säilytyslokero ohjaamossa
24 V:n virtaliitäntä
Hätävasara
Istuimen mekanismi/jousitus

Työvarusteet

Automaattinen kauhan asetuslaite
Hydraulinen pikaliittimellä varustettu työvälinekannatin

Ulkoiset varusteet

Lokasuojat (edessä/takana)
Lukittava konepelti
Lukittava polttonestesäiliön korkki
Lukittava AdBlue-säiliön korkki
Pystypakoputki
Rungon nivellukko
Hinauslaite
Nostosilmukat ja sidontapisteet

Virallinen hyväksyntä

Kone vastaa Euroopan direktiivin 2006/42/EY vaatimuksia
Sähkömagneettinen yhteensopivuus (EMC) eurooppalaisen direktiivin 2014/30/EY mukainen
Ympäristön melutaso vastaa direktiivin 2000/14/EY vaatimuksia
Kaatokuorma ja hyötykuorma standardin ISO 14397-1 mukaiset
ROPS standardin ISO 3471 mukainen
FOPS standardin ISO 3449 mukainen

LISÄVARUSTEET

Moottori

Käsikaasu
Polttoaineen esilämmitin
Moottorin automaattinen sammutus
Turbo II -esisuodatin
Ilman esipuhdistin, öljykylpytyyppinen
Puhaltimen nopeus, korkea ympäristön lämpötila
Kaksisuuntainen jäähdytyspuhallin
Moottorin lohkolämmitin, 120 V / 230 V

Voimansiirto

Käsi käyttöinen ryömintä
20 km/h -versio
30 km/h -versio
40/50 km/h*
* Huippunopeus riippuu markkina-alueesta

Sähköjärjestelmä

Taitettava varoitusvalo
Valmius magneettiselle varoitusvalolle
Magneettinen pyörivä varoitusvalo
Kuuluva peruutushälytys
Kuuluva ja kytkettävä peruutushälytys
Kuuluva ja näkyvä kytkettävä peruutushälytys
Peruutuskamera ja monitori (väri)
LED-työvalot ohjaamossa, 2 edessä / 2 takana
LED-työvalot ohjaamossa, 4 edessä / 4 takana
LED-lisätyövalot, 2 edessä / 1 takana
Nostetut ajovalot 350 mm
Tievalot, laitteiston leveys 2,5 m
Virtaliitäntä 12 V
Varkaudenestolaite
Care Track Satelliitti

Hydrauliikka

Mineraalihydrauliöljy VG46 HV
Mineraalihydrauliöljy VG32 HV
Mineraalihydrauliöljy VG68 HV
Synteettinen biohydrauliöljy VG46
Puomin jousitusjärjestelmä
Puomin ulostyöntöautomaatiikka
Nostosylinterin varoventtiili
Yhdistelmä: puomin jousitusjärjestelmä ja puomisyylinterin varoventtiilit
Kallistuksen hallinta
Kallistusnopeuden rajoitin, mekaaninen
Kallistussyylinterin varoventtiili
4. toiminto
Hydr. liittimet
Suurvirtaus L45H: 125 l/min
Lisähydrauliikan paluulinja (suodattimen kautta)

LISÄVARUSTEET

Ohjaamo

Täyslasinen ovi
Liukuikkunalla varustettu ovi
Avattava oikeanpuoleinen ikkuna
Kaksiosainen ovi (varustettu avattavalla ikkunalla)
Taustapeilien lämmitys
Ilmajousitettu lämmitetty istuin
Turvavyö 3"
Turvavyömuistutus
Vipuhjaus (CDC)
Radiovalmius 12 V
Radio
Ohjaussauvaohjaus eteen-/taaksepäin ajoa / vapaa-asentoa, ylös-/alaspäin vaihtamista, tasauslukitussarjaa ja 3. hydrauliikkatoimintoa varten
Monivipuhjaus eteen-/taaksepäin ajoa / vapaa-asentoa, tasauslukitussarjaa, äänitorvea ja 3. hydrauliikkatoimintoa varten
Monivipuhjaus eteen-/taaksepäin ajoa / vapaa-asentoa, ylös-/alaspäin vaihtamista, tasauslukitussarjaa, äänitorvea sekä 3. & 4. hydrauliikkatoimintoa varten
Ohjaamon lämmityksen ajastin (taukolämmitys)
Ohjaamon & moottorin lisälämmitin

Huolto

Pyöräkiila
Työkälsarja
Keskusvoiteluyksikkö (Volvo)

Pyörät/renkaat

500/70R24
540/65R24
15.5R25
17.5R25
Kolmiosainen vanne
550/65R25
600/55-26.5

Suojavarusteet

Eturoiskeläpät
Pidennetyt roiskeläpät
Roiskeläpän jatke 75 mm
Mahasuojat, etu/taka
Takavalojen suojaus
Ajovalojen suojaus
Työvalojen suojukset, edessä/takana
Takalasin suojuus
Tuulilasin suojuus
Konepellin suojuus

Muu

Pitkä puomi
Rekisterikilpivalmius
Ääriheijastimet
Hitaan ajoneuvon kolmio
Pistorasia perävaunua varten
Monirivisen rekisterikilven pidike
Väri taso 1 (keltaiset osat)
Väri tasot 1 + 2

Muut työvälineet

Puutavarakourat
Haarukat
Materiaalinkäsittelyvarsi
Yleiskauha
Korkealta kippaava kauha
Kevytmateriaalikaucha
Kahmarikaucha

Kaikkia tuotteita ei ole saatavana kaikilla markkina-alueilla. Tuotteidemme jatkuvan kehittelyn johdosta pidämme itsellämme oikeuden erittelyiden ja mallien muutoksiin ilman edeltävää ilmoitusta. Kuvat eivät välttämättä esitä koneen vakioversioita.

V O L V O